

NATIONAL CAPITAL COMMISSION
COMMISSION DE LA CAPITALE NATIONALE

Centre Block Rehabilitation Program

100% Landscape
Developed Design Approval

June 23, 2026

Programme de restauration de l'édifice du Centre

Approbation de la Conception de
l'aménagement paysager achevée à 100 %

le 23 juin 2026



Centre Block | Édifice du Centre

Previous Approvals | Approbations antérieures

**October / octobre
2022**

– CBRP and PWC 100%
Architectural Schematic Design

– L'avant-projet de conception
achevé à 100%

June / juin 2023

– CBRP 100% Landscape
Schematic Design (excluding
surface parking)

– L'avant-projet de conception de
l'aménagement paysager
achevé à 100% (à l'exclusion de
la stationnement extérieure)

**October / octobre
2024**

– CBRP and PWC Shell 100%
Developed Design (excluding
CBRP and PWC Interior End-
State)

– PREC et l'enveloppe du CAP –
Conception développée à 100 %
(à l'exception du PREC et l'état
final de l'intérieur du CAP)

Centre Block Landscape | Aménagement paysager de l'édifice du Centre

Agenda

1. Overview of 100% Landscape Developed Design
2. Summary of NCC Review
3. Summary of FHRO Review
4. Next Steps and Recommendation

Ordre du jour

1. Aperçu du projet d'aménagement paysager à 100 %
2. Résumé de l'examen de la CCN
3. Résumé de l'examen du BEPF
4. Prochaines étapes et recommandation

Centre Block Landscape Developed Design |
Conception développée de l'aménagement paysager de l'édifice du Centre
Heritage Significance | Importance du patrimoine



Centre Block Landscape Developed Design | Conception développée de l'aménagement paysager de l'édifice du Centre Landscape Approach | Approche paysagère

“Canadian Picturesque” reframes the original picturesque design as a contemporary approach that prioritizes people’s relationship to each other and to nature.

Le « pittoresque du Canada » recadre la conception pittoresque originale en une approche contemporaine qui donne la priorité à la relation des gens entre eux et avec la nature.

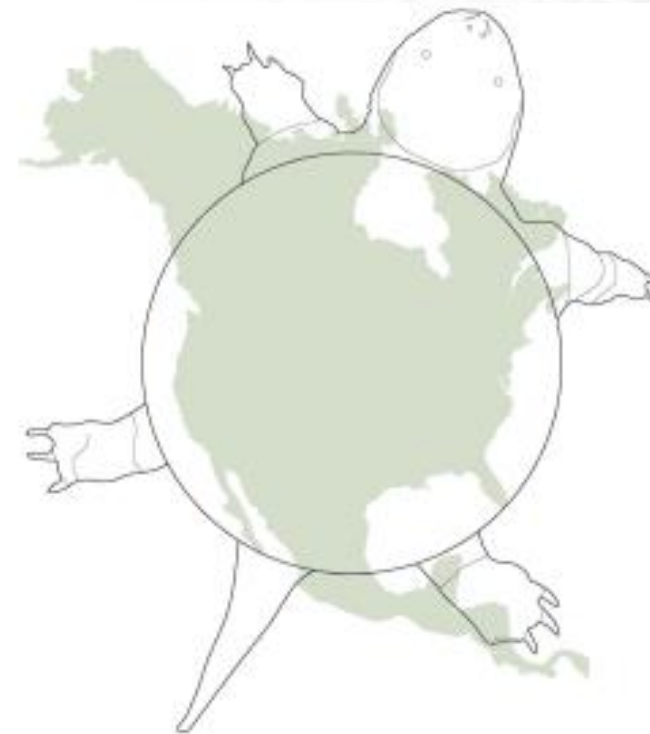
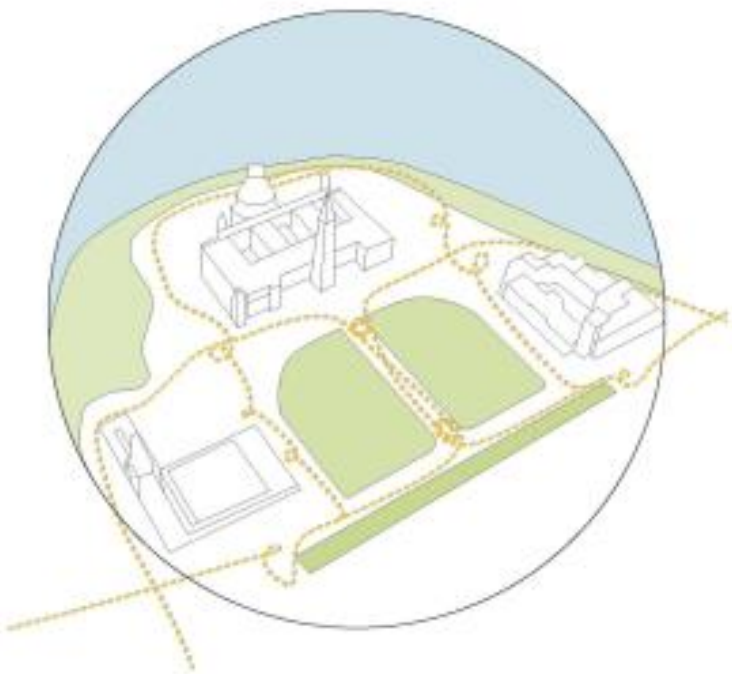

Centre Block Landscape Developed Design | Conception développée de l'aménagement paysager de l'édifice du Centre Landscape Approach | Approche paysagère

The rehabilitation proposes to:

- Re-establish unfolding sequences of spaces and experiences
- Improve sustainability and introduce new trees and plantings
- Introduce accessible circulation routes, seating, and rest areas
- Establish opportunities for storytelling and interpretation

La réhabilitation propose de :

- Rétablir des séquences d'espaces et d'expériences perdus et érodés
- Améliorer la durabilité et introduire de nouveaux arbres et de nouvelles plantations
- Introduce des voies de circulation accessibles, des bancs publics et des aires de repos
- Créer des possibilités de narration et d'interprétation

Centre Block Landscape Developed Design | Conception développée de l'aménagement paysager de l'édifice du Centre Submission | Soumission

Included in submission:

- Developed Design Report & Drawing Package
- Design details for the exterior lighting strategy, signage, and wayfinding.
- Renderings illustrating the landscape design

Excluded from submission:

- Final drawings of Vaux Wall extension
- Detailed planting plans for lobe planting beds and land acknowledgement
- Details on the lintel bas-relief sculpture above the PWC entrance

La proposition inclut :

- Rapport & plans sur la conception développée
- Détails de conception de la stratégie proposée pour l'éclairage extérieur, la signalisation et l'orientation
- Images illustrant la conception

La proposition n'inclut pas :

- Dessins définitifs de l'extension du mur Vaux
- Détails relatifs aux plans de plantation pour les zones 'lobe' et la reconnaissance territoriale
- Détails relatifs à la sculpture en bas-relief sur les linteaux au-dessus de l'entrée du CAP

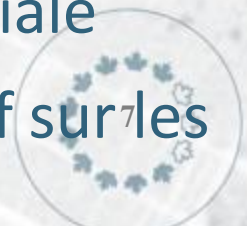

Centre Block Landscape Developed Design | Conception développée de l'aménagement paysager de l'édifice du Centre Overall Landscape Plan | Plan d'aménagement paysager



Centre Block Landscape Developed Design | Conception développée de l'aménagement paysager de l'édifice du Centre



Parliamentary Forecourt
and Wellington Street Edge
Avant-cour du Parlement et
Bordure de la rue
Wellington

Centre Block Landscape Developed Design | Conception développée de l'aménagement paysager de l'édifice du Centre Wellington Street Edge | Bordure de la rue Wellington



Centre Block Landscape Developed Design | Conception développée de l'aménagement paysager de l'édifice du Centre Wellington Street Edge | Bordure de la rue Wellington



Centre Block Landscape Developed Design | Conception développée de l'aménagement paysager de l'édifice du Centre Wellington Street Edge | Bordure de la rue Wellington

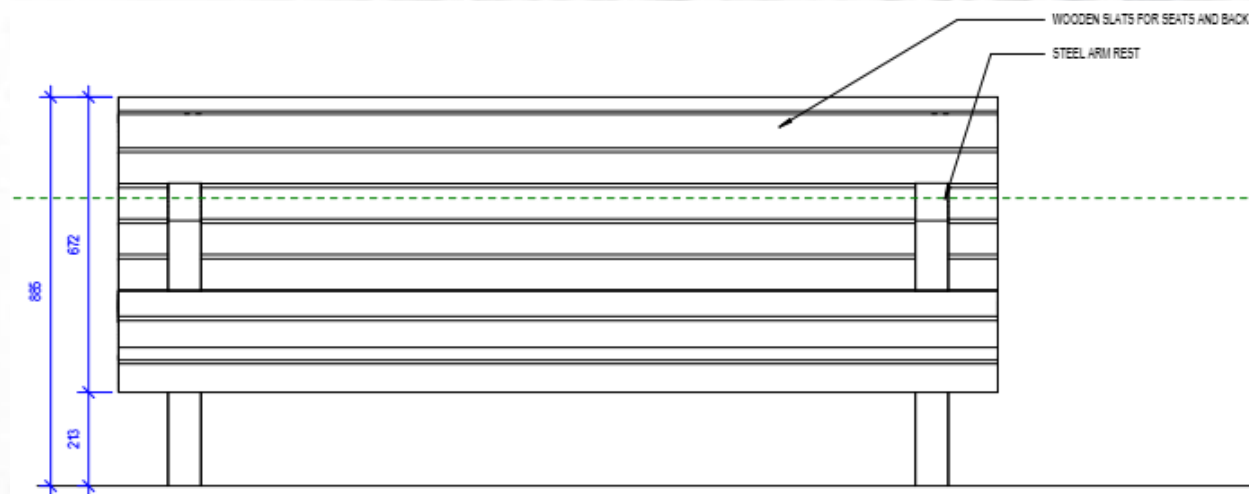
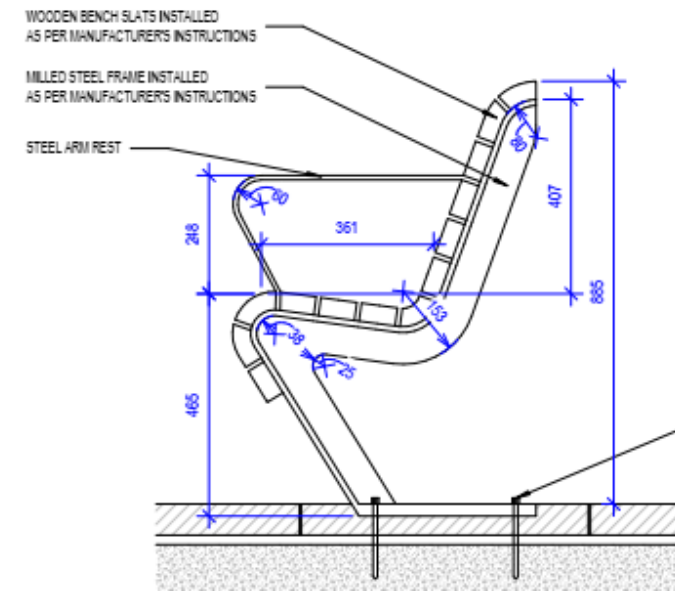

Centre Block Landscape Developed Design | Conception développée de l'aménagement paysager de l'édifice du Centre Parliamentary Forecourt | Avant-cours du Parlement



Centre Block Landscape Developed Design | Conception développée de l'aménagement paysager de l'édifice du Centre Parliamentary Forecourt | Avant-cours du Parlement

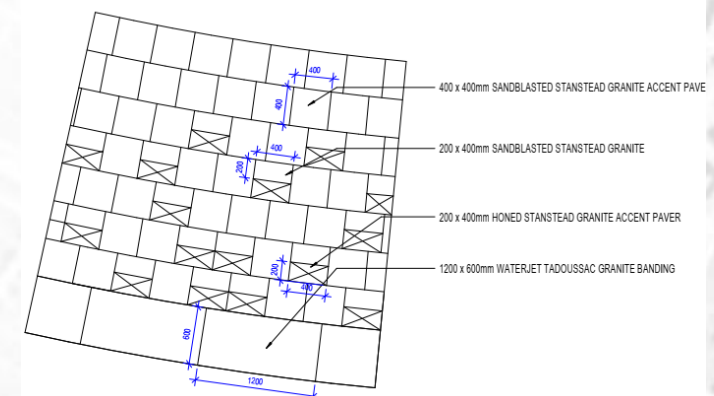
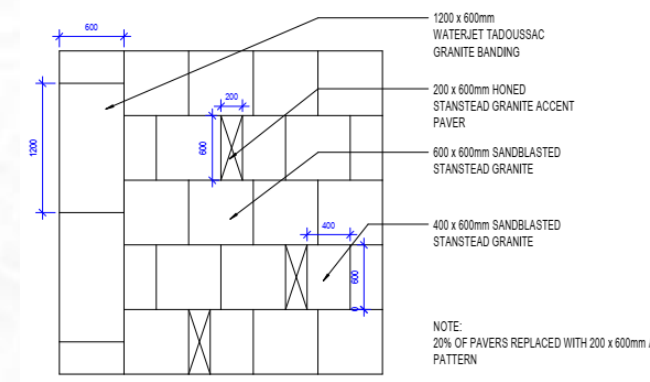

Centre Block Landscape Developed Design | Conception développée de l'aménagement paysager de l'édifice du Centre Parliamentary Forecourt | Avant-cours du Parlement

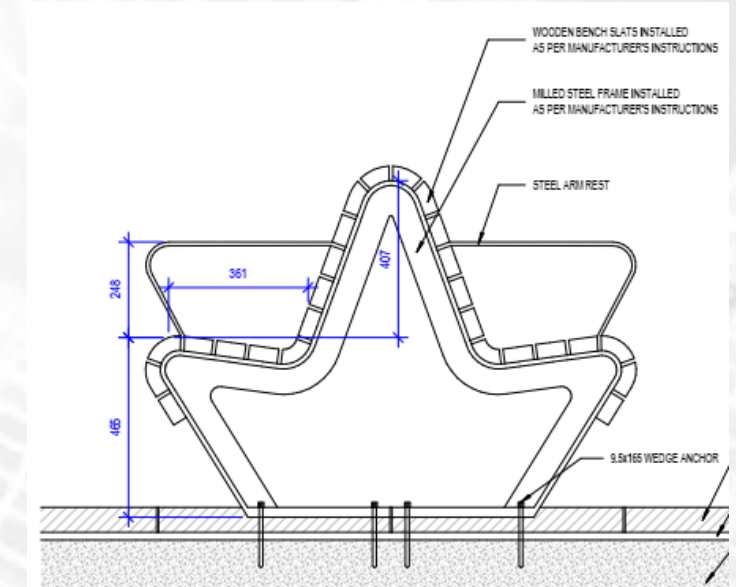

Centre Block Landscape Developed Design | Conception développée de l'aménagement paysager de l'édifice du Centre Parliamentary Forecourt | Avant-cours du Parlement



Centre Block Landscape Developed Design | Conception développée de l'aménagement paysager de l'édifice du Centre Perimeter Plateau | Périumètre du plateau

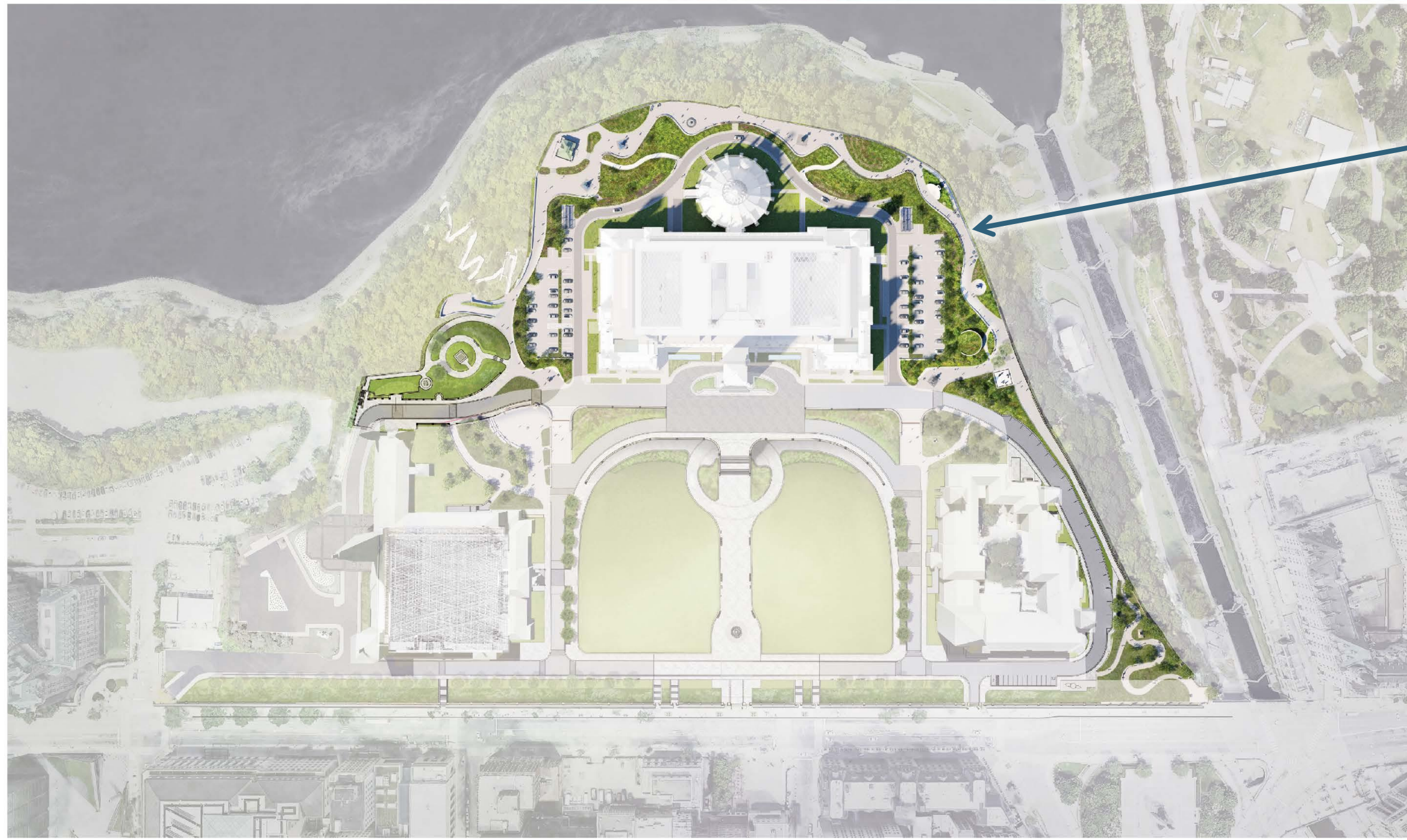

Perimeter Plateau
Périumètre du plateau

Centre Block Landscape Developed Design | Conception développée de l'aménagement paysager de l'édifice du Centre Perimeter Plateau | Périmètre du plateau



Centre Block Landscape Developed Design | Conception développée de l'aménagement paysager de l'édifice du Centre Perimeter Plateau | Périumètre du plateau

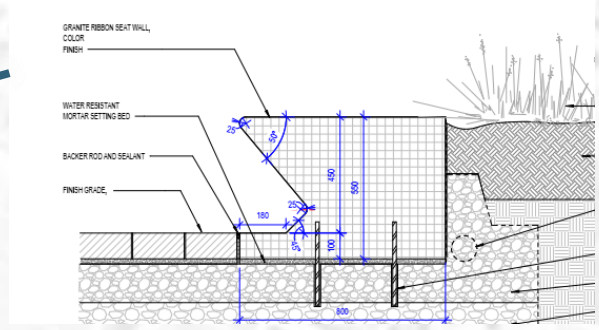
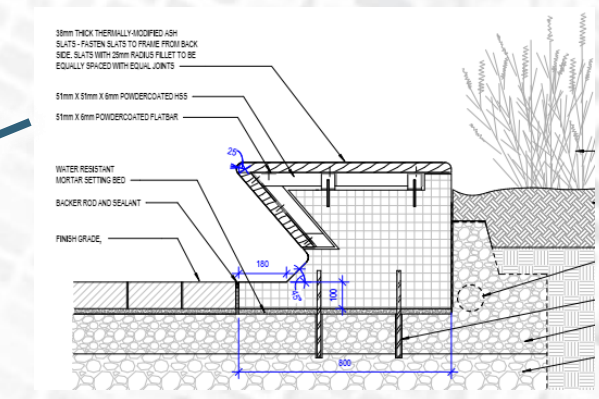
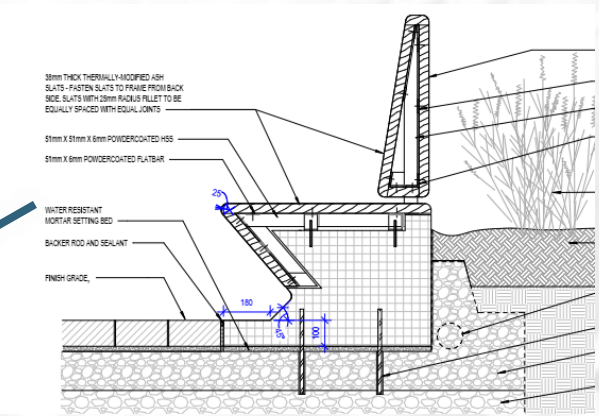

Centre Block Landscape Developed Design | Conception développée de l'aménagement paysager de l'édifice du Centre Perimeter Plateau | Périmètre du plateau

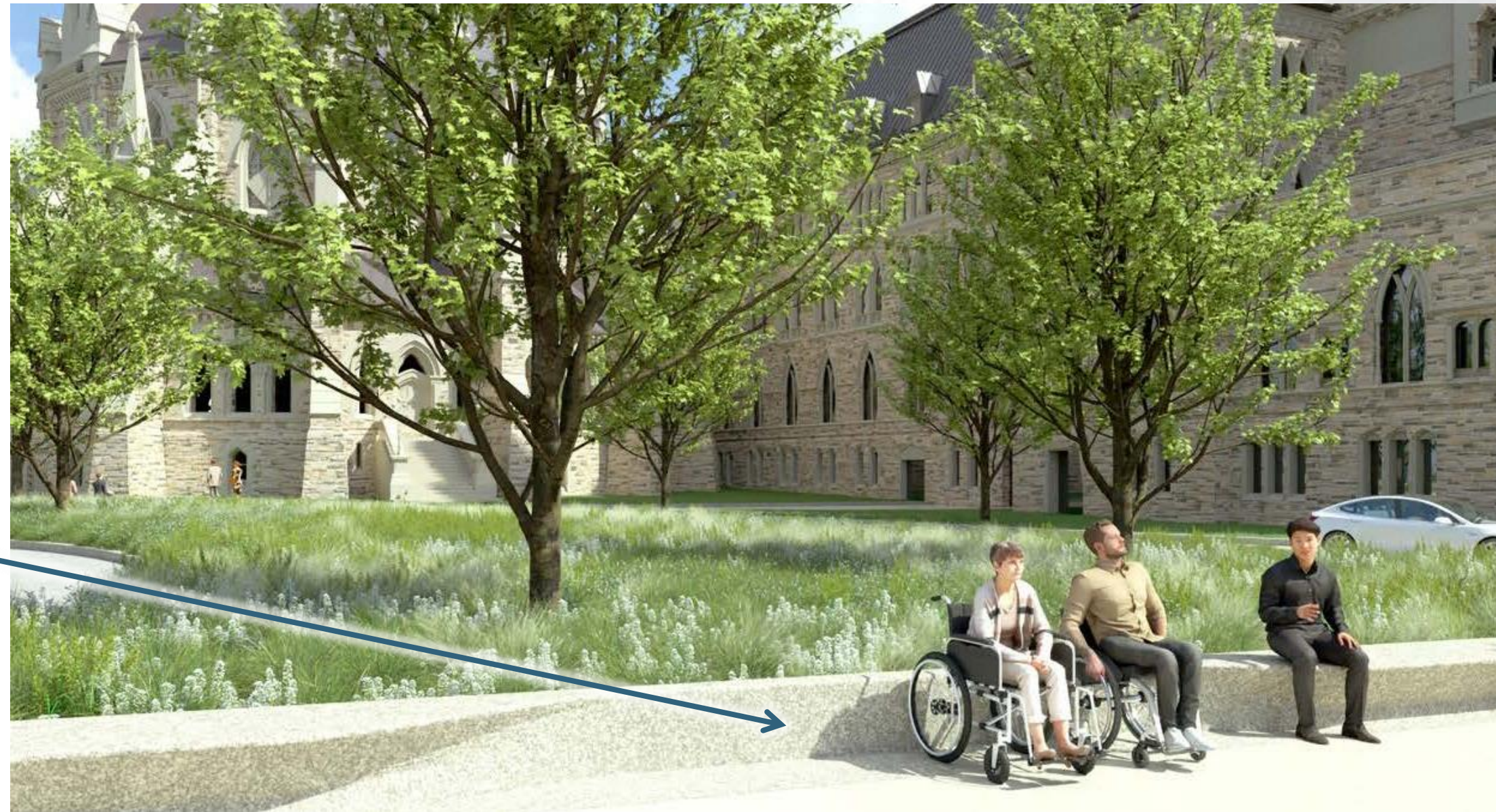
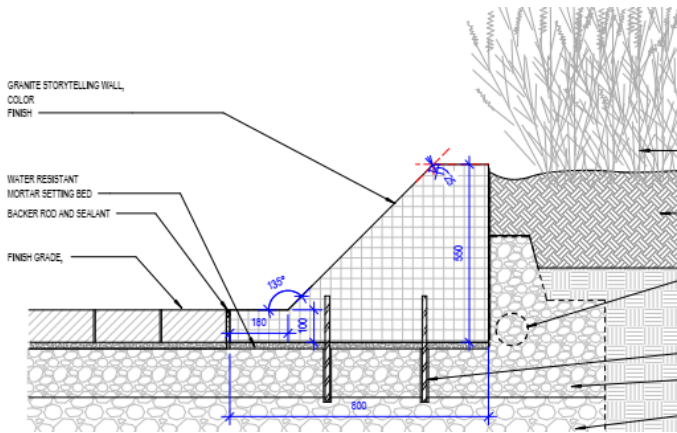

Centre Block Landscape Developed Design | Conception développée de l'aménagement paysager de l'édifice du Centre Perimeter Plateau | Périmètre du plateau



Centre Block Landscape Developed Design | Conception développée de l'aménagement paysager de l'édifice du Centre Perimeter Plateau | Périumètre du plateau

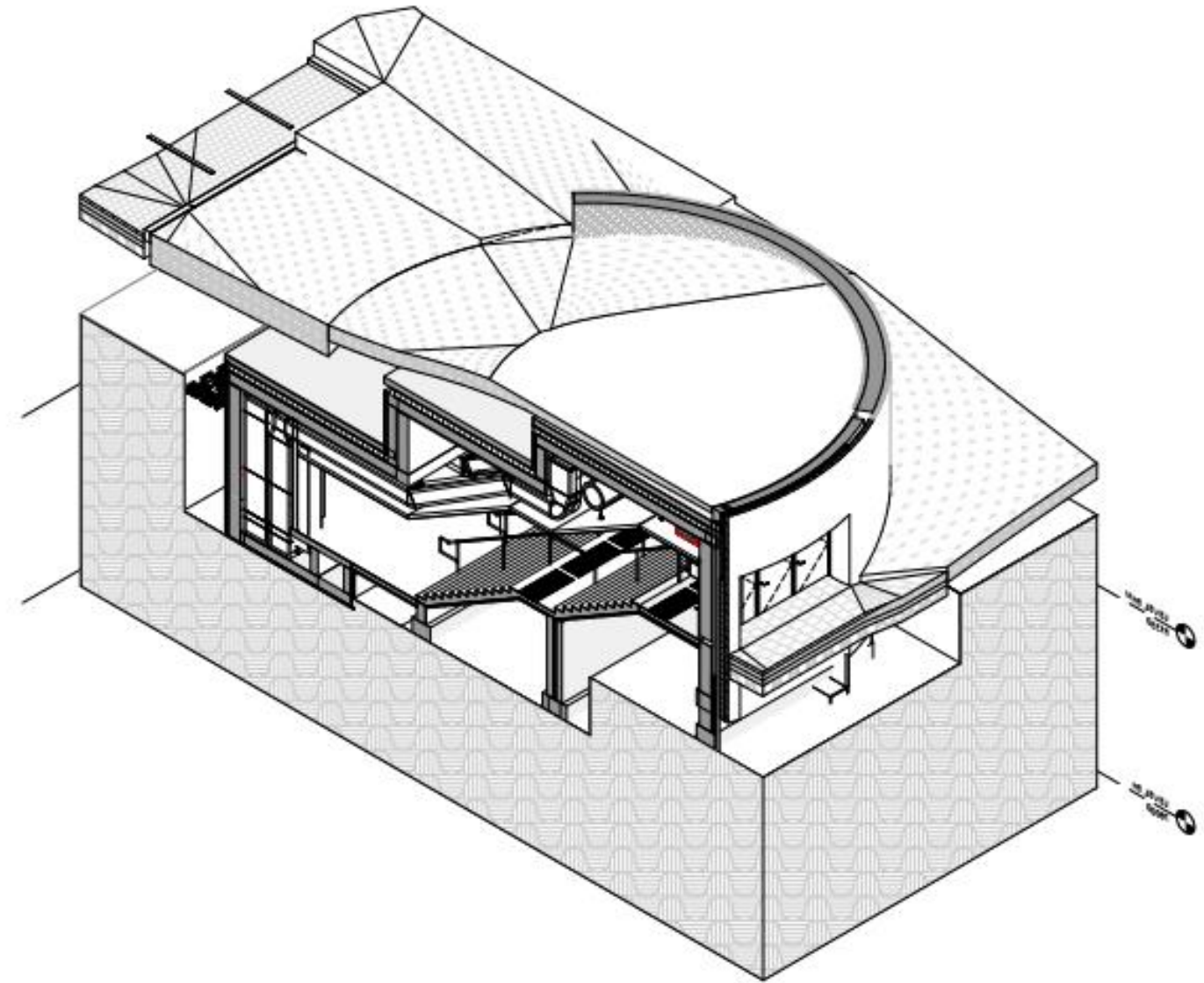

Centre Block Landscape Developed Design | Conception développée de l'aménagement paysager de l'édifice du Centre Perimeter Plateau | Périmètre du plateau

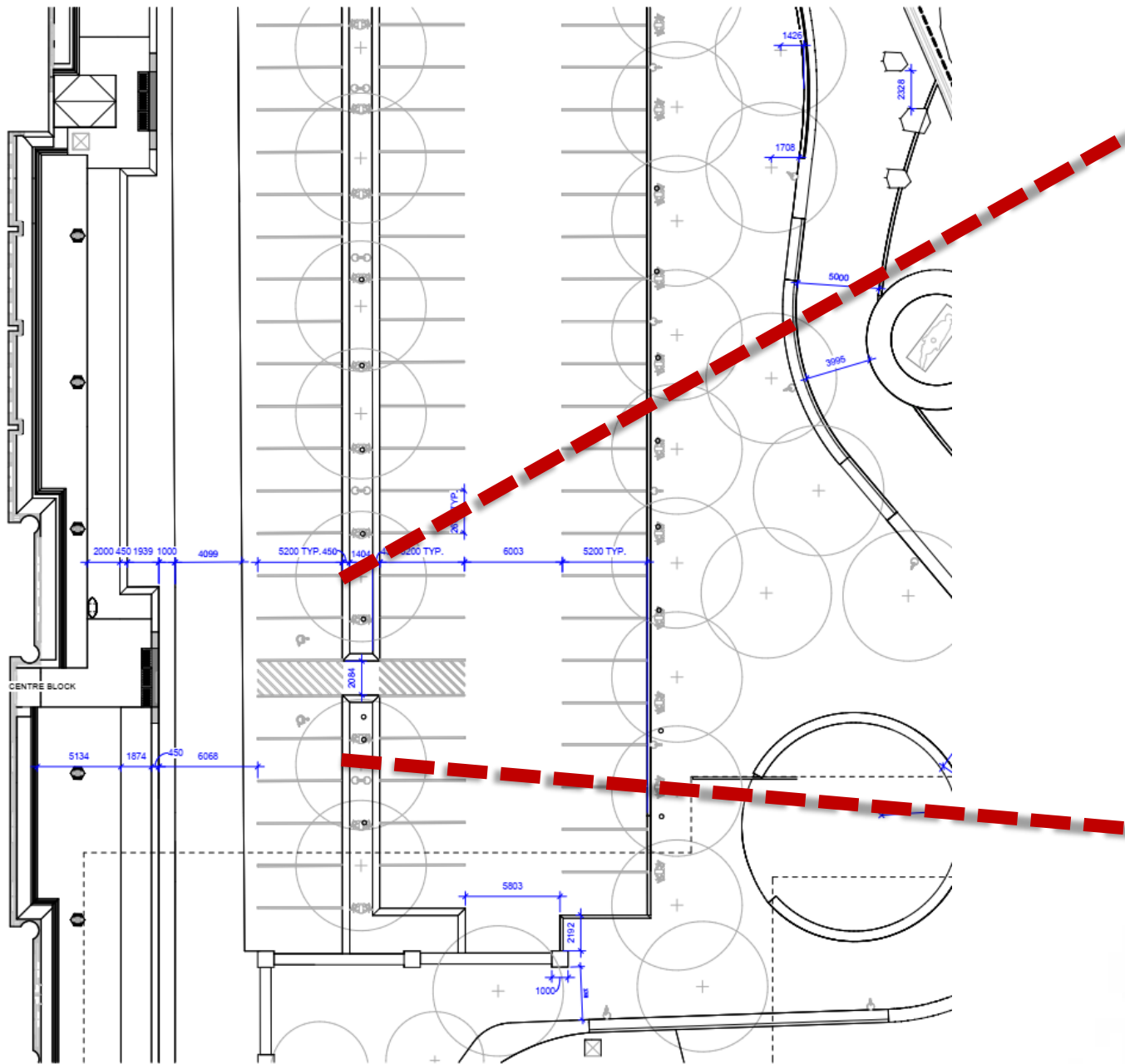

Centre Block | Édifice du Centre

Summary of NCC Review | Sommaire de l'examen de la CCN

- Ribbon Wall design details demonstrate a better integration with the surrounding landscape
- Paving details throughout all landscape zones have been thoughtfully designed
- Site furniture is located discreetly and do not negatively impact views toward Parliament
- Reduced benches along central pathway, in line with NCC Performance Criteria
- Surface parking is better integrated within the landscape; however, PSPC should aim to phase out surface parking on Parliament Hill.
- Les détails du 'Mur de ruban' démontrent une meilleure intégration au paysage environnant.
- Les détails de pavage dans l'ensemble des zones paysagères ont été conçus avec soin.
- Le mobilier de site est intégré de manière discrète, et ne nuit pas aux vues vers le Parlement.
- Le nombre réduit de bancs le long du chemin central est conforme aux Critères de performance de la CCN.
- Le stationnement est mieux intégré avec le paysage; toutefois, SPAC devrait viser à éliminer progressivement le stationnement de surface sur la Colline du Parlement.

Centre Block | Édifice du Centre

Summary of Consultations | Sommaire des consultations

Federal Heritage Review Office (FHRO)

- Generally supportive of refinements to Perimeter Plateau
- Recognize that the proposed benches, trees and luminaires along the east and west drives respond to the objective of adapting the site to contemporary uses, needs, accessibility and user comfort

Bureau d'examen fédéral du patrimoine (BEFP)

- Généralement favorable aux ajustements apportés à la conception du périmètre du plateau
- Reconnaît que les bancs, arbres et luminaires proposés le long des promenades est et ouest répondent à l'objectif d'adapter le site aux usages, aux besoins, à l'accessibilité et au confort des usagers contemporains.

Next Steps | Prochaines étapes

June / juin 2026

- Board of Directors 100% Landscape Developed Design approval
- Approbation par le conseil d'administration de la Conception de l'aménagement paysager achevée à 100 %

Summer / Fall été / automne 2026

- Board approval of the 100% CBRP and PWC Developed Design – Interior End State
- Approbation par le conseil d'administration de la conception achevée à 100 % du PREC et du CAP – État final de l'intérieur

Recommendation | Recommandation

- That the Federal Land Use and Design Approval (FLUDA) for the Centre Block Rehabilitation Program (CBRP) 100% Landscape Developed Design be granted by the Board of Directors, pursuant to Section 12 of the *National Capital Act*.
- That the preparation and signature of the FLUDA letter be delegated to the Vice-President, Capital Planning Branch.
- Que le conseil d'administration accorde l'approbation fédérale de l'utilisation du sol et de design (AFUSD) pour l'avant-projet de l'aménagement paysager achevé à 100 % (à l'exclusion du stationnement en surface) du Programme de restauration de l'édifice du Centre (PREC), conformément à l'article 12 de la *Loi sur la capitale nationale*.
- Que la préparation et la signature de la lettre d'AFUSD soient déléguées au vice-président, Direction de l'aménagement de la capitale.



DISCUSSION